

BL25030A1C-MZ00

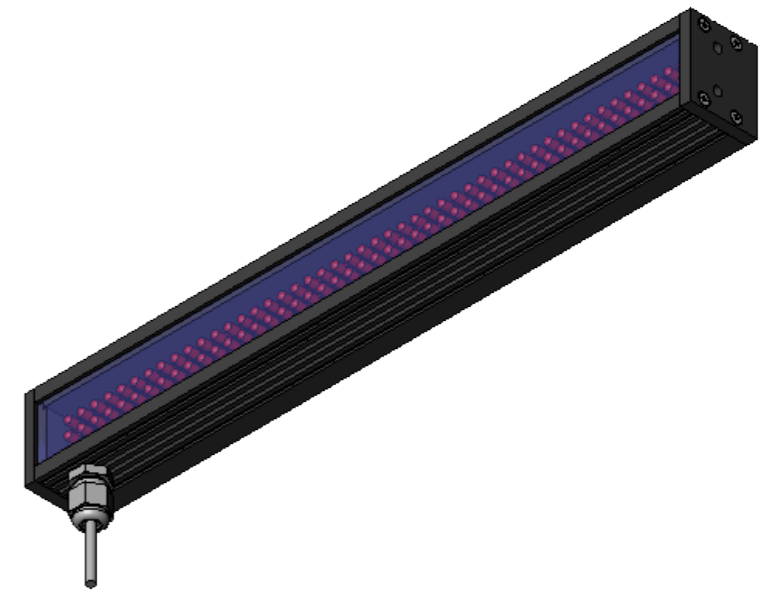
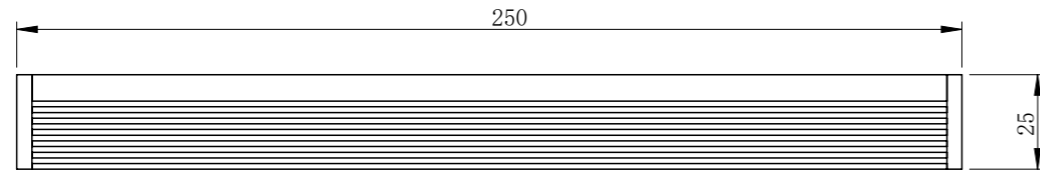
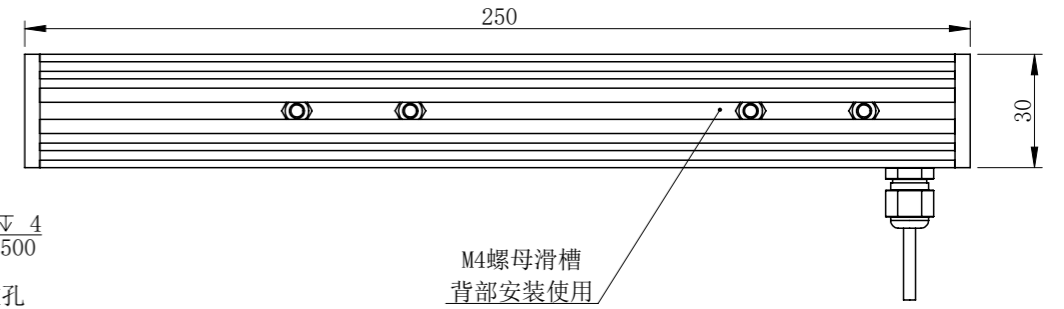
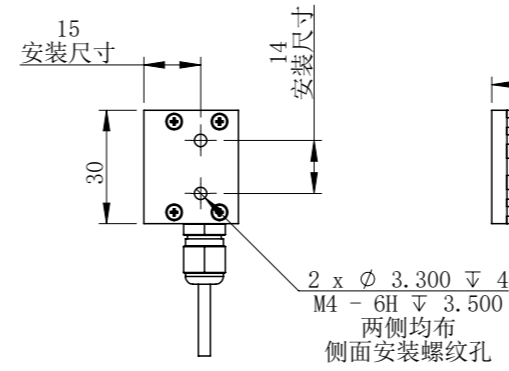
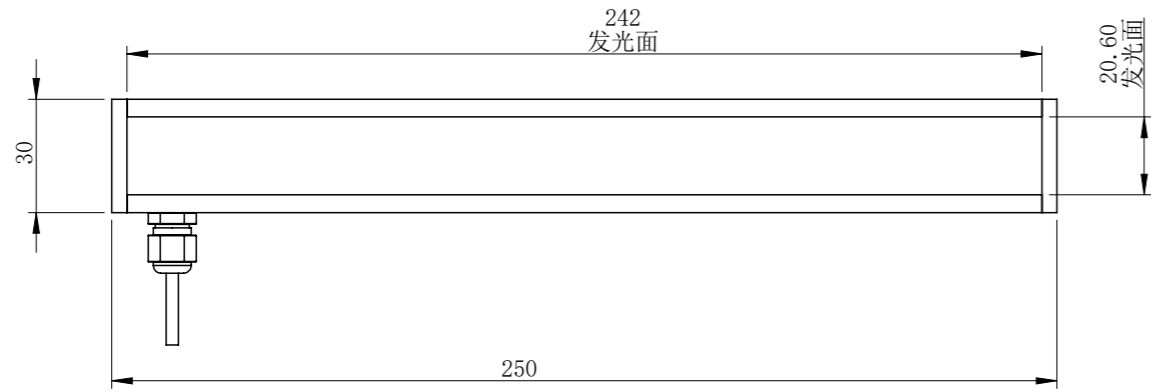

零件图号
借(通)用件登记
描图
描校
旧底图总号
底图总号
签字
日期

BL25030A1C-MZ00			图纸比例	1:2	产品型号	BL25030-4C24
设计绘	ZQY	2019-07-15	当前版本	A1	公司名称	深圳市晶庆光电有限公司
审核批准	CZ	2019-07-15	质量 (kg)	0.24	视图关系	
深圳市晶庆光电有限公司			2019-07-15		图幅: A3	